

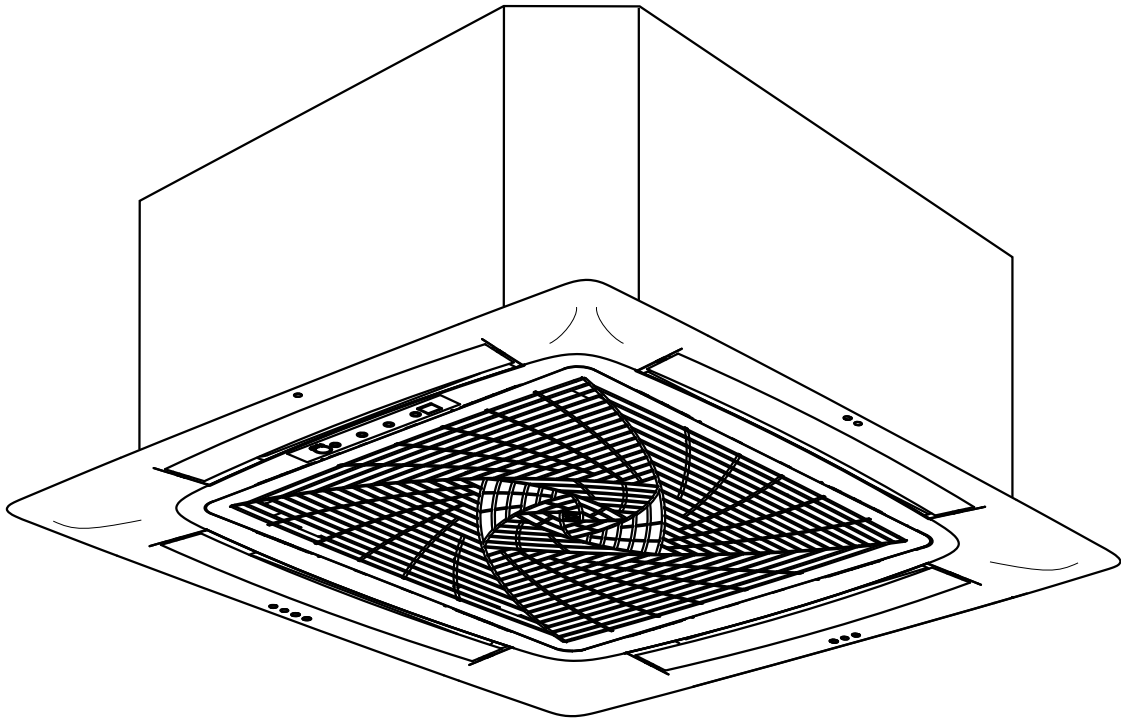

GE APPLIANCES
a Haier company

Installation Instructions

Compact Cassette



Design may vary by model number.

L'aspect peut varier selon le numéro de modèle.

El diseño puede variar según el número de model.

This manual contains installation instructions for Compact Cassette indoor units.
For the FlexFit™ series using other style indoor units, refer to the Installation
Manual supplied with the indoor unit.

Table of Contents

IMPORTANT SAFETY INFORMATION.....	4
INSTALLATION INSTRUCTIONS.....	5
Step 1.....	9
Step 2.....	10
Step 3.....	12
Step 4.....	12
LIMITED WARRANTY.....	13

IMPORTANT SAFETY INFORMATION

READ ALL INSTRUCTIONS BEFORE USING THE APPLIANCE

⚠ WARNING For your safety, the information in this manual must be followed to minimize the risk of fire, electric shock, or personal injury.

- Use this equipment only for its intended purpose as described in this manual.
- This heat pump must be properly installed in accordance with these instructions before it is used.
- All wiring should be rated for the amperage value listed on the rating plate. Use only copper wiring.
- All electrical work must be completed by a qualified electrician and completed in accordance with local and national building codes.
- Any servicing must be performed by a qualified individual.

For any service which requires entry into the refrigerant sealed system, Federal regulations require that the work is performed by a technician having a Class II or Universal certification.

- All air conditioners contain refrigerants, which under federal law must be removed prior to product disposal. If you are getting rid of an old product with refrigerants, check with the company handling disposal.
- These R-410A heat pumps systems require that contractors and technicians use tools, equipment and safety standards approved for use with this refrigerant. DO NOT use equipment certified for R22 refrigerant only.

⚠ WARNING RISK OF ELECTRIC SHOCK. Could cause injury or death.

- An adequate ground is essential before connecting the power supply.
- Disconnect all connected electric power supplies before servicing.
- Repair or replace immediately all electrical wiring that has become frayed or otherwise damaged. Do not use wiring that shows cracks or abrasion damage along its length or at either end.

⚠ WARNING RISK OF FIRE. Could cause injury or death.

- Do not store or use combustible materials, gasoline or other flammable vapors or liquids in the vicinity of this or any other appliance.

READ AND SAVE THESE INSTRUCTIONS

Installation Instructions

FOR MORE HELP, VISIT HAIERAPPLIANCES.COM/DUCTLESS OR GEAPPLIANCES.COM/DUCTLESS

BEFORE YOU BEGIN

Read these instructions completely and carefully.

- **IMPORTANT** — Save these instructions for local inspector's use.
- **IMPORTANT** — Observe all governing codes and ordinances.
- **Note to installer** — Be sure to leave these instructions with the owner.
- **Note to consumer** — Keep these instructions for future reference.
- **Skill level** — A licensed certified technician (to handle refrigerant R-410A, recovery, etc) and a qualified electrician are required for installation and service of this split heat pump system.
- Use team lift for mounting the ducted unit.
- Proper installation is the responsibility of the installer.
- Product failure due to improper installation is not covered under the limited warranty.
- For personal safety, this system must be properly grounded.
- Protective devices (fuses or circuit breakers) acceptable for installation are specified on the nameplate of each unit.
- Make sure to avoid wiring or plumbing inside the wall when installing.

⚠ CAUTION

- Aluminum building wiring may present special problems - consult a qualified electrician.
- When the unit is in the STOP position, there is still voltage to the electrical controls.

Installation Instructions: List of Materials

Required Tools for Installation

- 17mm, 22mm, 26mm or Adjustable Wrench
- #2 Phillips Screwdriver
- Drill
- 45° Flaring Tool
- Hex Wrench
- Hole Saw 2 3/4"
- Level
- Manifold Gauge
- Measuring Tape
- Micron Gauge
- Mini-Split Adapter (5/16"F to 1/4"M)
- Nitrogen*
- Pipe Cutter
- Razor Knife
- Reamer
- Sealant, non-expanding (for lineset hole)
- Soap/water solution or gas leakage detector
- Stud Finder
- Torque Wrench
- Vacuum Pump
- Wire Strippers

Supplied with Unit

- Condensate connecting tube
- Clamp
- Flare nuts
- YR-HG remote (batteries included)
- Insulation
- Mounting Template

Supplied by Installer

Model	Liquid (inch)	Vapor (inch)
AB09SC2VHA	1/4	3/8
AB12SC2VHA	1/4	3/8
AB18SC2VHA	1/4	1/2

- Insulated copper tubing
- 14/4 (14 gauge – 4 conductor) stranded copper cable
- 3/4 inch PVC for condensate
- Insulation for condensate drain
- 3/8 threaded rod, washers and nuts
- 410A Refrigerant

Installation Instructions: Introduction and Overview

Cassette Product Information

The Cassette Indoor Air Handler ships consists of a cassette assembly and operational louver. The Cassette Indoor Unit is operated via a factory supplied remote control. A wired controller is optional.

The Cassette unit will install between standard dropped ceiling grids. It is mounted using threaded rods that fit into brackets that are located at all four corners of the cassette assembly.

The Cassette unit receives 230 volt line voltage from a connection at the outdoor condensing unit. There is no requirement for independent line voltage connections.

The cassette unit has a built in condensate pump and associated float switch that manages the operation of the condensate pump. A flexible hose is included with the Cassette unit. This hose connects the cassette condensate drain outlet to the buildings condensate drain system.

The motorized louver is controlled via the remote control. The louver has indicator lights that communicate function and diagnostic information to the user and service technician.

Factory provided insulating tape is included with the cassette unit. This tape should be placed over the refrigerant piping connections at the indoor unit to prevent sweating.



Factory Supplied Remote. See Owner's manual for more information



Wired Controller is optional

Compact Cassette (2'X2') Unit Specifications

Indoor	AB09SC2VHA	AB12SC2VHA	AB18SC2VHA
Rated Cooling Capacity Btu/hr	9,000	12,000	18,000
Rated Heating Capacity Btu/hr	10,000	13,000	19,000
Voltage, Cycle, Phase V/Hz/-	208-230/60/1	208-230/60/1	208-230/60/1
Fan Speed Stages	5+Auto	5+Auto	5+Auto
Airflow (Turbo/High/Med/Low/ Quiet) CFM	410/365/305/265/205	410/365/305/265/205	470/410/365/295/252
Motor Speed (Turbo/High/Med/Low/ Quiet) RPM	750/690/620/560/500	750/690/620/560/500	830/750/690/610/550
Indoor Sound Level dB (Turbo/High/ Med/Low/Quiet)	42/40/36/32/25	42/40/36/32/25	45/42/40/36/32
Panel Model	PB-700KB (Haier) / ACP22CWA (GE)	PB-700KB (Haier) / ACP22CWA (GE)	PB-700KB (Haier) / ACP22CWA (GE)
Chassis Dimension: Height in (mm)	10 1/4 (260)	10 1/4 (260)	10 1/4 (260)
Chassis Dimension: Width in (mm)	22 7/16(570)	22 7/16(570)	22 7/16(570)
Chassis Dimension: Depth in (mm)	22 7/16(570)	22 7/16(570)	22 7/16(570)
Panel Dimension: Height in (mm)	2 3/8 (60)	2 3/8 (60)	2 3/8 (60)
Panel Dimension: Width in (mm)	27 9/16 (700)	27 9/16 (700)	27 9/16 (700)
Panel Dimension: Depth in (mm)	27 9/16 (700)	27 9/16 (700)	27 9/16 (700)
Weight (Ship/Net)- lbs (kg)	46.3/37.5 (21/17)	48.5/40.8 (22/18.5)	48.5/40.8 (22/18.5)
Connections	Flare	Flare	Flare
Liquid O.D. in	1/4	1/4	1/4
Suction O.D. in	3/8	3/8	1/2
Drainpipe Size O.D. in	1 1/4	1 1/4	1 1/4
Internal Condensate Pump	Standard	Standard	Standard
Max. Drain-Lift height in(mm)	47 3/16(1,200)	47 3/16(1,200)	47 3/16(1,200)

Installation Instructions: Introduction and Overview

Fresh Air Intake Option

The cassette has a marked area to cut out if outside air is desired. The piping connection should be made with a 4 inch diameter pipe. Outside air should be pre-filtered prior to entry into the cassette.

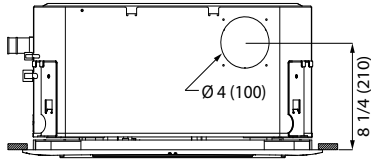

Condensate Handling

The Cassette unit has a built in condensate pump and water level safety switch. There is no option for gravity drain. The condensate pump is rated to lift water up to 47 3/16" from the point of discharge on the cassette assembly.



The cassette unit comes with a grey connection hose with clamp. This hose is connected to the cassette assembly discharge hose port. The other end of the hose is sized to accept 3/4 " PVC piping. Recommended condensate piping configurations are shown here:

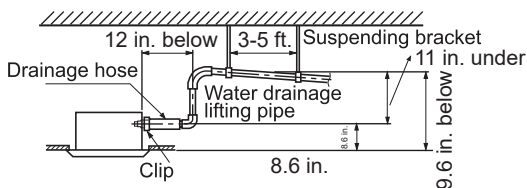

Electrical Power

Follow all local codes and regulations when installing electrical wiring.

Route required electrical power to area where the Cassette unit is to be located. Maintain at least a 10 foot separation between TV, Radio or any communication wiring and the power to the indoor unit.

14 Gauge stranded copper wire should be used to make the electrical connection and communication link between indoor and outdoor units.

The wiring is connected at the indoor unit electrical terminal blocks screws 1, 2, 3 and ground. There should be no splices in the wires between the indoor and outdoor units as these serve as communication signal wires and electrical power connections. Any accessory added to shut off power to the indoor section should break the Number 2 terminal only.

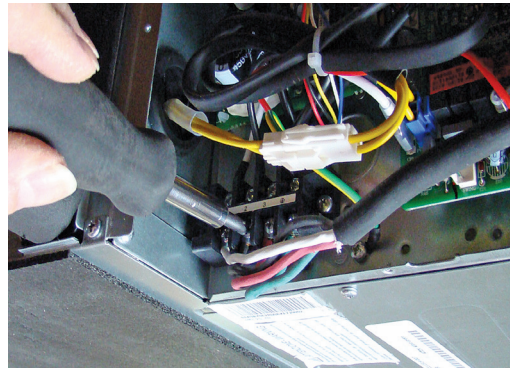

Air Delivery Clearances

Make certain to maintain proper clearances around the cassette as specified in the installation instructions. Standard clearances for cassette air handlers require 5 feet of clearance in each direction. There should be 8 feet of clearance from the face of the cassette grille to the floor. Inadequate clearances can cause system freezing and temperature control problems.

Service and Maintenance Clearances

Make sure there are adequate clearances for future maintenance and service. Allow enough room to access the condensate pump assembly and the electrical control box.

Installation Instructions

MINIMUM CLEARANCES (Appearance may vary)

This picture is for reference only. Your product may look different.

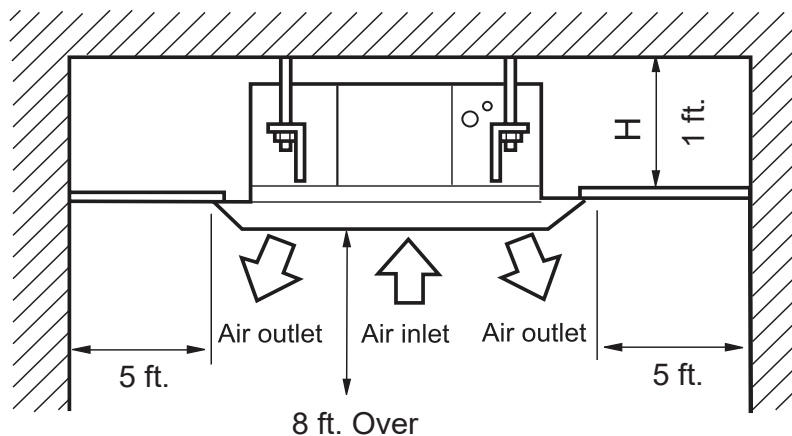

Step 1 - Preparation

A. Procedure for selecting the location:

- Place above the ceiling where you have enough space to position the unit.
- Place where the drainage pipe can be properly positioned.
- Place where the inlet and outlet air of the indoor unit will not be blocked.
- Do not install the unit in a place with heavy oil or moisture (e.g. - kitchens and workshops)
- Do not install in a location with destructive gas (such as sulfuric acid gas) or pungent gas (thinner and gasoline) are used or stored.
- Choose a place solid enough to bear the weight and vibration of the unit and where the operation

noise will not be amplified.

- Install where there are no expensive items like a television or piano below the indoor unit.
- Leave enough space for maintenance.
- Install at least 3 ft. away from televisions and radios to avoid interference.

NOTES:

- R-410A refrigerant is a safe, nontoxic and nonflammable refrigerant. However, if there is a concern about a dangerous level of refrigerant concentration in the case of refrigerant leakage, add extra ventilation.

B. Threaded Rod Mounting Information:

The Cassette unit should be mounted to the building structure using threaded rods. The threaded rods should have washers and nuts to allow the height and level of the cassette to be adjusted.

The threaded rods and attachment brackets are field supplied items. The materials required for mounting to the brackets on the cassette assembly include:

- 4- 3/8" Threaded Rods
- 4- Mounting Brackets
- 8- Washers
- 8- Nuts (Double nut the assembly as shown)

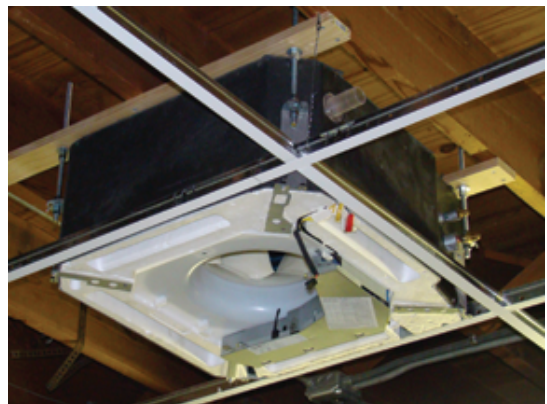

Installation Instructions

Step 2 - Installation of the Cassette Unit

A. Use supplied cardboard template to locate center point of cassette for mounting. Use a plumb bob and string to position cassette by referencing center hole of template. Mark the mounting positions of the threaded rods using the guides on the cardboard.



B. Install threaded rods to structure using appropriate fasteners.



C. Lift the cassette and position the threaded rods into the 4 mounting clips on each corner of the cassette unit.



One Inch Recess:

1 inch recess between ceiling surface and bottom of unit without panel on.

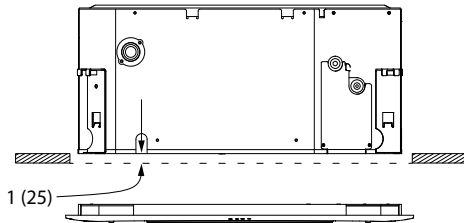

D. Install threaded rods to structure using appropriate fasteners.



E. Prior to routing the refrigerant lines to the unit, install the supplied flare nuts onto the refrigerant lines. Using an R-410 flaring tool, flare the refrigerant lines. Remove the caps attached to the ends of the refrigerant line connections at the cassette. A nitrogen charge will leak out.

Using a torque wrench, torque the fittings to the proper specifications. (See outdoor Unit Section for flare torque settings.)

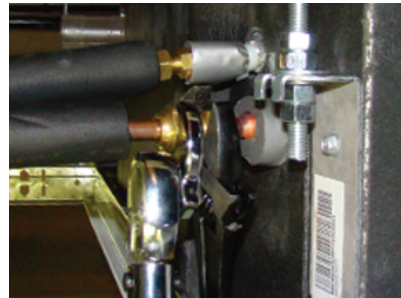
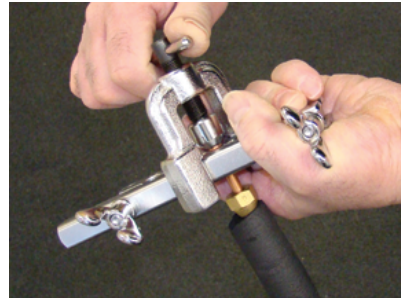

F. Connect the grey flexible drain hose supplied with the cassette unit to the condensate pump discharge pipe of the cassette. Tighten the clamp securely. Using the 3/4" PVC, connect the flexible hose to the building's condensate drain system.



Installation Instructions

Step 2 - Installation of the Indoor Unit (Cont.)

G. Remove the electrical box cover. Remove the rubber grommet and insert a 1/2 inch electrical connector and reducing washer. Route electrical wiring into cassette unit. Connect to wire terminas as indicated in schematic drawing. (USE 14 AWG stranded copper wire only.)



H (cont.).



H. Connect Grille assembly to cassette assembly. Connect wires from louver to the harness on the cassette assembly. (See photo for connections.) Secure louver with four screws.

Reinstall electrical box cover.

Install return air grille into louver assembly.

Installation is now complete.



Installation Instructions

Step 3 - Electrical Connections

Electrical connections indoor and outdoor units

14 AWG Stranded Copper Wire Only. (Central Controller Not Used)

Maintain 10 feet of separation between TV and any Radio wiring.

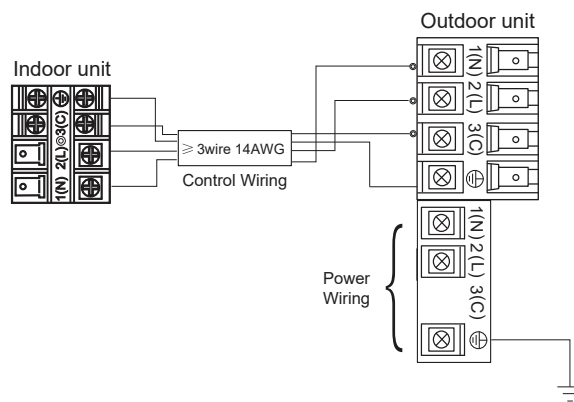

Step 4 - Leak Testing and Evacuation

Refer to the outdoor section Installation Manual for the recommended procedure.

Limited Warranty

For the product models listed on Attachment 1 (the "Product"), this Standard Limited Warranty is provided to the Original Owner of the Product:

For The Period Of:	GE Appliances, a Haier company Will Replace:
5 year limited parts warranty From the date of the original purchase	This limited warranty cover all defects in workmanship or material for the mechanical and electrical parts contained in the Product ("Defective Parts") for a period of 5 years from the Date of Purchase. Haier will provide new or refurbished parts, or a replacement for all or part of the unit, at its sole discretion, to your licensed HVAC technician installer. This warranty also covers all defects in workmanship or material for the unit controller for a period of 1 year. The remote controller is covered by 1-year accessory warranty. The ductless system is covered by standard warranty. Haier will provide a new or refurbished controller, at its sole discretion.
7 year compressor warranty from the date of the original purchase	The compressor contained in this product is warranted for a period of 7 years from the Date of Purchase. Haier will provide a new or refurbished compressor, or a replacement for all or part of the unit, at its sole discretion, to your licensed HVAC technician installer.

WHAT IS THE DATE OF PURCHASE

The "Date of Purchase" is the date that the original installation is complete and all product start-up procedures have been properly completed and verified by the installer's invoice. If the installation date cannot be verified, then the Date of Purchase will be sixty (60) days after the manufacture date, as determined by the Product's serial number. You should keep and be able to provide your original sales receipt from the installer as proof of the Date of Purchase. In new construction, the Date of Purchase will be the date the owner purchased the residence from the builder.

WHO IS COVERED

Owner occupied: The "Original Owner" of this product, which means the original owner (and his or her spouse) of the residence where the Product was originally installed. Subject to the law of the state or province where the Product is installed, this warranty is not transferable to subsequent owners or if the product is moved to a different residence after the initial installation. Non-owner occupied: This limited warranty is provided for product 1) installed in a) single family or multi-family non-owner occupied residential buildings, or b) non-industrial commercial applications, (such as office buildings, retail establishments, hotels/motels) where the product is not subjected to an atmosphere with corrosives or high levels of particulates (such as soot, aerosols, fumes, grease), and 2) if the product is maintained annually by a licensed HVAC technician (proof of annual maintenance is required). The "Original Owner" of the product, means the original owner of the building where the product was originally installed. For new construction, the purchaser of the building from the builder will also be considered an original owner. This warranty is not transferable to subsequent owners or if the product is moved to a different location after the initial installation.

HOW CAN YOU GET SERVICE

Contact your licensed HVAC technician installer. All installation and service must be performed by a licensed HVAC technician. Failure to use a licensed HVAC technician for installation of this Product voids all warranty on this Product..

THIS WARRANTY DOES NOT COVER

- Damage from improper installation.
- Damage in shipping.
- Defects other than from manufacturing (i.e., workmanship or materials).
- Damage from misuse, abuse, accident, alteration, lack of proper care and/or regular maintenance, or incorrect electrical voltage or current.
- Damage resulting from floods, fires, wind, lightning, accidents or similar conditions.
- Damage from installation or other services performed by other than a licensed HVAC technician.
- Labor and related services for repair or installation of the Product.
- A Product purchased from an online retailer.
- Damage as a result of subjecting Product to an atmosphere with corrosives or high levels of particulates (such as soot, aerosols, fumes, grease).
- A Product sold and/or installed outside of the 50 United States, the District of Columbia, or Canada.
- Batteries for the controller and other accessories provided with the Product for installation (e.g., plastic hose).
- Normal maintenance, such as cleaning of coils, cleaning filters, and lubrication.
- For Product installed in non-owner occupied applications, Product that has not been maintained annually by a licensed HVAC technician (proof required).

Staple your receipt here. Proof of the original purchase date is needed to obtain service under the warranty.

Limited Warranty

10 YEAR STANDARD REGISTERED LIMITED WARRANTY

All “Indoor and Outdoor Products,” identified in Attachment 1, registered by the installer or the Original Owner within 60 days of the Date of Purchase shall receive a Standard Registered Limited Warranty, which shall be identical to the Standard Base Warranty, except that the Limited Parts Warranty shall be for a term of 10 Years and the Limited Compressor Warranty shall be for a term of 10 years. All Product not registered within 60 days of the Date of Purchase shall be subject to the Standard Base Warranty. Some states and provinces do not allow warranty terms to be subject to registration; in those states and provinces the longer terms for Limited Parts Warranty and the Limited Compressor Warranty apply.

THIS LIMITED WARRANTY IS GIVEN IN LIEU OF ALL OTHER WARRANTIES, EXPRESS OR IMPLIED, INCLUDING THE WARRANTIES OF MERCHANTABILITY AND FITNESS FOR A PARTICULAR PURPOSE.

The remedy provided in this warranty is exclusive and is granted in lieu of all other remedies. This warranty does not cover incidental or consequential damages. Some states and provinces do not allow the exclusion of incidental or consequential damages, so this limitation may not apply to you. Some states and provinces do not allow limitations on how long an implied warranty lasts, so this limitation may not apply to you. This warranty gives you specific legal rights and you may also have other rights which vary by state and province. This warranty covers units within the 50 United States, the District of Columbia and Canada. This warranty is provided by GE Appliances a Haier *company*, Louisville, KY 40225.

ATTACHMENT 1

The “Product” is defined as Haier brand Ductless Split Units. The “Product” contains 2 sub-categories of goods: “Indoor and Outdoor Products” and “Selected Installation Products,” which are further defined below: “Indoor and Outdoor Products” can further be identified by the following model number descriptions: 1U*, 2U*, 3U*, 4U*, AB*, AD*, AL*, AM*, AW*, AF*, MVA* MVH* “Selected Installation Products,” identified by the following model number descriptions: PB-* FQG-*, AH1-*, MS1-* and MS3-*

Table des matières

CONSIGNES DE SÉCURITÉ IMPORTANTES	16
INSTRUCTIONS D'INSTALLATION	17
Étape 1	21
Étape 2	22
Étape 3	24
Étape 4	24
GARANTIE LIMITÉE	25

CONSIGNES DE SÉCURITÉ IMPORTANTES

LISEZ TOUTES LES INSTRUCTIONS AVANT D'UTILISER L'APPAREIL

⚠ AVERTISSEMENT

Pour votre sécurité, les renseignements dans ce manuel doivent être observés afin de minimiser le risque d'incendie, de décharge électrique ou de blessure.

- Utilisez cet équipement uniquement aux fins auxquelles il est fait mention dans ce manuel d'utilisation.
- Avant son utilisation, ce climatiseur doit être installé correctement en conformité avec les instructions d'installation.
- Tout le câblage doit présenter des valeurs nominales compatibles avec l'alimentation électrique spécifiée sur la plaque signalétique. Utilisez seulement du fil de cuivre.
- Toute la partie électrique de l'installation doit être exécutée par un électricien agréé selon les codes de l'électricité local et national.
- Toute réparation doit être effectuée par une personne qualifiée.

Si une réparation exige de pénétrer dans le système de frigorigène étanche, la réglementation fédérale impose de faire réaliser le travail par un technicien de Classe II ou détenant une certification universelle.

- Tous les climatiseurs contiennent un frigorigène qu'il faut retirer avant de disposer du produit en vertu de la loi fédérale. Si vous vous débarrassez d'un produit qui contient un frigorigène, informez-vous auprès de l'organisme responsable d'en disposer.
- Ces systèmes de climatisation R-410A exigent que les entrepreneurs et les techniciens utilisent des outils, des équipements et des normes de sécurité approuvés pour ce type de frigorigène. N'utilisez PAS un équipement certifié pour le frigorigène R22 seulement.

⚠ AVERTISSEMENT

RISQUE DE CHOC ÉLECTRIQUE. Peut occasionner une blessure ou la mort.

- Une mise à la terre est essentielle avant de brancher l'alimentation électrique.
- Coupez l'alimentation électrique à la source avant de procéder à une réparation ou un entretien.
- Réparez ou remplacez immédiatement tout câblage électrique usé ou autrement endommagé. N'utilisez pas un câblage qui présente des fissures ou des marques d'abrasion sur sa longueur ou l'une de ses extrémités.

⚠ AVERTISSEMENT

RISQUE D'INCENDIE. Peut occasionner une blessure ou la mort.

- Abstenez-vous d'entreposer ou d'utiliser des matières combustibles, de l'essence ou d'autres vapeurs ou liquides inflammables à proximité de cet appareil ou de tout autre.

LISEZ ET CONSERVEZ CES INSTRUCTIONS

Instructions d'installation

POUR OBTENIR DE L'AIDE SUPPLÉMENTAIRE, VISITEZ HAIERAPPLIANCES.COM/DUCTLESS OU GEAPPLIANCES.COM/DUCTLESS

AVANT DE COMMENCER

Veillez lire toutes ces instructions attentivement.

- **IMPORTANT** – Conservez ces instructions à l'usage de l'inspecteur local.
- **IMPORTANT** – Observez tous les codes et ordonnances en vigueur.
 - **Note à l'installateur** – Assurez-vous de laisser ces instructions au propriétaire.
 - **Note au consommateur** - Conservez ces instructions pour référence ultérieure.
 - **Niveau de compétence** – Un technicien (pour manipuler le frigorigène R-410A, récupération, etc.) et un électricien agréés sont requis pour l'installation y compris de ce climatiseur à deux blocs.
 - Utilisez le lève-personne pour monter l'unité canalisée
 - L'exactitude de l'installation est la responsabilité de l'installateur.
 - La garantie ne couvre pas les défauts du produit causés par une installation inadéquate.
 - Pour votre sécurité, ce produit doit être correctement mis à la terre.
 - Les dispositifs de protection (fusibles ou disjoncteurs) admissibles pour l'installation sont spécifiés sur la plaque signalétique de chaque unité.
 - Si une réparation exige de pénétrer dans le système de frigorigène étanche, la réglementation fédérale impose de faire réaliser le travail par un technicien de Classe II ou détenant une certification universelle.

ATTENTION

- N'utilisez pas un cordon de rallonge avec ce système.
- Le câblage de bâtiment en aluminium peut présenter des problèmes particuliers, veuillez consulter un électricien agréé.

Instructions d'installation: Liste du matériel

Outils nécessaires pour l'installation

- | | |
|--|---|
| <ul style="list-style-type: none">• Clé 17 mm, 22 mm, 26 mm ou clé réglable• Tournevis à tête cruciforme no 2• Perceuse• Outil à évaser approuvé pour R-410A• Clé hexagonale• Scie-cloche 2 1/4 po• Niveau• Manomètre de pression d'admission• Ruban à mesurer• Microvacuomètre• Adaptateur « mini-split » (5/16 po F à 1/4 po M)• Azote* | <ul style="list-style-type: none">• Coupe-tube• Couteau utilitaire• Alésoir• Scellant, non expansif (pour trou de tubulure)• Solution d'eau savonneuse ou détecteur de fuite de gaz• Localisateur de montants• Clé dynamométrique et clé d'appoint• Pompe à vide• Pincés à dénuder• Balance de réfrigérant• Outils manuels habituels en CVC |
|--|---|

Fourni avec l'appareil

- | | |
|--|--|
| <ul style="list-style-type: none">• Tube de raccord pour condensat• Bride• Raccords coniques (2) | <ul style="list-style-type: none">• Commande câblée YR-E17• Câble 15 pi (4,6 m)• Isolant |
|--|--|

Fourni par l'installateur

Modèle	Liquide (po)	Vapeur (po)
AB09SC2VHA	1/4	3/8
AB12SC2VHA	1/4	3/8
AB18SC2VHA	1/4	1/2

- Tuyau de cuivre isolé
- Câble en cuivre toronné 14/4 (calibre 14 – 4 conducteurs)
- PVC 3/4 po pour condensat
- Isolant pour drain à condensat
- Tige filetée 3/8, rondelles et écrous
- Frigorigène 410A

Instructions d'installation: Introduction et vue d'ensemble

Renseignements concernant le boîtier

Une unité de traitement d'air est composée d'un assemblage de boîtier et d'un évent à lames fonctionnel. Cette unité intérieure est commandée par une télécommande fournie par l'usine. Un contrôleur câblé est facultatif.

Le boîtier s'installera entre les grilles d'un plafond suspendu standard. Il est monté à l'aide de tiges s'insérant dans des fixations situées aux quatre coins de l'assemblage de boîtier.

Le boîtier est alimenté par une tension de secteur de 230 V à partir d'un raccord au groupe compresseur-condenseur extérieur. Aucune exigence n'est requise pour les raccords de tension de secteur indépendants.

Le boîtier est équipé d'une pompe à condensat intégrée et reliée à un interrupteur à flotteur qui gère le fonctionnement de la pompe à condensat. Un boyau flexible est fourni avec le boîtier. Ce boyau se raccorde au boyau d'écoulement de condensat du boîtier vers le système de drainage de condensat des immeubles.

L'évent à lames électrique est contrôlé par la télécommande. Cet évent à lames est équipé d'un témoin qui communique les renseignements de fonctions et de diagnostic à l'utilisateur et au réparateur.

Un ruban isolant fourni par l'usine est inclus dans le boîtier. Ce ruban doit être installé sur les raccords de tuyauterie de réfrigérant à l'intérieur de l'appareil pour éviter la condensation d'eau.



Télécommande fournie par l'usine. Consultez le manuel du propriétaire pour en savoir plus.



Contrôleur câblé facultatif

Spécifications du boîtier compact (61 x 61 cm)

Intérieur	AB09SC2VHA	AB12SC2VHA	AB18SC2VHA
Capacité de refroidissement nominal Btu/h	9,000	12,000	18,000
Capacité de chauffage nominal Btu/h	10,000	13,000	19,000
Tension, cycle, phase V/Hz/-	208-230/60/1	208-230/60/1	208-230/60/1
Étapes de vitesse de ventilation	5+Auto	5+Auto	5+Auto
Débit d'air (turbo/élevé/moy./faible/silencieux) en pi ³ /min	410/365/305/265/205	410/365/305/265/205	470/410/365/295/252
Vitesse du moteur (turbo/élevé/moy./faible/silencieux) en tr/min	750/690/620/560/500	750/690/620/560/500	830/750/690/610/550
Niveau sonore intérieur en dB (turbo/élevé/moy./faible/silencieux)	42/40/36/32/25	42/40/36/32/25	45/42/40/36/32
Modèle de panneau	PB-700KB (Haier) / ACP22CWA (GE)	PB-700KB (Haier) / ACP22CWA (GE)	PB-700KB (Haier) / ACP22CWA (GE)
Dimensions du châssis : Hauteur en po (mm)	10 1/4 (260)	10 1/4 (260)	10 1/4 (260)
Dimensions du châssis : Largeur en po (mm)	22 7/16(570)	22 7/16(570)	22 7/16(570)
Dimensions du châssis : Profondeur en po (mm)	22 7/16(570)	22 7/16(570)	22 7/16(570)
Dimensions panneau : Hauteur en po (mm)	2 3/8 (60)	2 3/8 (60)	2 3/8 (60)
Dimensions panneau : Largeur en po (mm)	27 9/16 (700)	27 9/16 (700)	27 9/16 (700)
Dimensions panneau : Profondeur en po (mm)	27 9/16 (700)	27 9/16 (700)	27 9/16 (700)
Poids (Livraison/net) – lb (kg)	46.3/37.5 (21/17)	48.5/40.8 (22/18.5)	48.5/40.8 (22/18.5)
Raccords	Flare	Flare	Flare
Liquide, diam. int. en po	1/4	1/4	1/4
Succion, diam. int. en po	3/8	3/8	1/2
Tuyau de drainage, diam. int. en po	1 1/4	1 1/4	1 1/4
Pompe à condensat interne	Standard	Standard	Standard
Hauteur de levée max. du drain en po (mm)	47 3/16(1,200)	47 3/16(1,200)	47 3/16(1,200)

Instructions d'installation: Introduction et vue d'ensemble

Option d'admission d'air frais

Le boîtier comporte une zone de découpe marquée si un apport d'air extérieur est désiré. Le raccorde de tuyauterie doit se composer d'un boyau de 10 cm (4 po) de diamètre. L'air extérieur doit être filtré avant de pénétrer dans le boîtier.

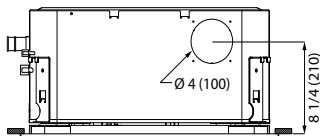

Traitement du condensat

Ce boîtier est équipé d'une pompe à condensat et d'un interrupteur de niveau d'eau de sécurité. Il n'existe pas d'option pour le drainage par gravité. La pompe à condensat est conçue pour soulever l'eau jusqu'à une hauteur de 119.86 cm (47 3/16 po) au-dessus du point de refoulement de l'assemblage



de boîtier..

Le boîtier est livré avec un raccord de boyau gris et d'un collet. Ce boyau est raccordé à l'orifice du boyau de refoulement de l'assemblage de boîtier. La dimension de l'autre extrémité du boyau permet le raccord d'un boyau en PVC de 1,9 cm (3/4 po). Les configurations de tuyauterie du condensat sont

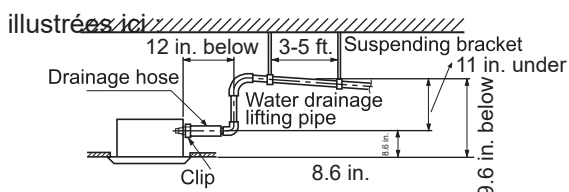

Alimentation électrique

Suivez tous les codes et règlements locaux lorsque vous installez le câblage électrique.

Acheminez l'alimentation électrique requise vers la zone où l'unité à cassette est située. Maintenir au moins une séparation de 10 pi (3 m) entre le câblage de la télévision, la radio ou tout câblage de communication et l'alimentation à l'unité intérieure.

Un câble toronné en cuivre de calibre 14 doit être utilisé pour effectuer les connexions électriques et le lien de communication entre les unités intérieure et extérieure.

Le câblage est connecté au vis 1, 2, 3 du bornier de l'unité intérieure et à la terre. Il ne doit pas y avoir d'épissures dans les fils entre les unités intérieure et extérieure car ils acheminent les signaux de communication et l'alimentation électrique. Tout dispositif ajouté pour couper le courant à la section intérieure doit couper la borne numéro 2 seulement.

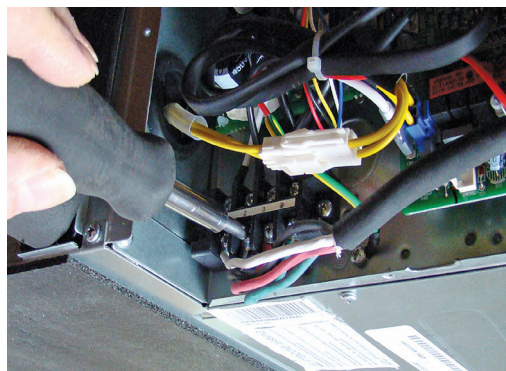

Dégagements pour la circulation d'air

Assurez-vous de maintenir les dégagements appropriés autour de l'unité à conduits.

Des dégagements inappropriés peuvent causer le gel du système et des problèmes de contrôle des températures.

Dégagements pour réparation et entretien

Assurez-vous de procurer les dégagements appropriés pour l'entretien et les réparations à venir. Allouez suffisamment d'espace pour accéder à la pompe de condensat et au boîtier de commandes électriques.

Instructions d'installation

DÉGAGEMENTS MINIMAUX (L'aspect peut varier)

Cette illustration n'est utilisée qu'à titre de référence seulement. Votre produit peut être différent.

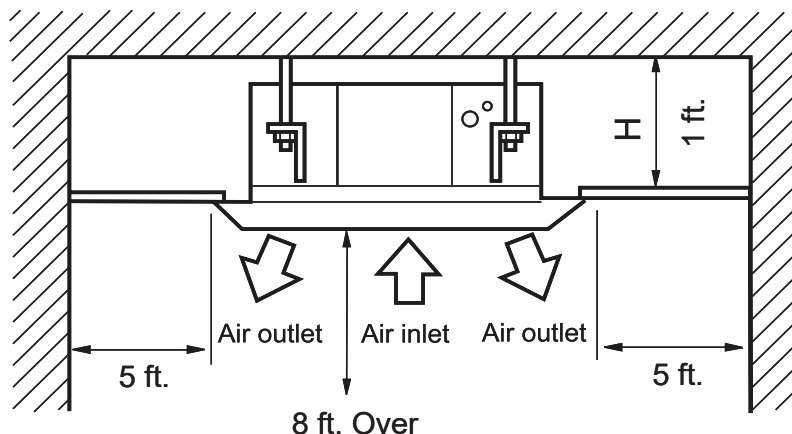

Étape 1 – Préparation

A. Sélection de l'emplacement:

- Placez l'unité au-dessus du plafond ou dans la zone de soffite où il y a suffisamment d'espace pour la placer.
- Placez l'unité là où le tuyau d'évacuation peut être installé adéquatement.
- Placez l'unité là où l'air d'entrée et de sortie de l'unité intérieure ne sera pas obstruée.
- N'installez pas l'unité dans un endroit où il y a de l'huile lourde ou de l'humidité (p.ex. cuisines et ateliers)
- N'installez pas l'unité dans un endroit où sont utilisés ou entreposés des gaz corrosifs (p.ex. gaz d'acide sulfurique) ou caustiques (diluants ou essence).

- Choisissez un endroit assez solide pour supporter le poids et les vibrations de l'unité et où le bruit de fonctionnement ne sera pas amplifié.
- Placez l'unité dans un endroit qui sera exempt d'impact sur les occupants, les composants du bâtiment ou les biens de valeur.
- Laissez suffisamment d'espace pour l'entretien.
- Placez l'unité à au moins 3 pi (1 m) des sources pouvant générer du brouillage électronique.

REMARQUES:

- Le réfrigérant R-410a est sûr, non toxique et ininflammable. Cependant, si la concentration de réfrigérant dans le cas d'une fuite est préoccupante, ajoutez un supplément de ventilation.

B. Informations de montage de la tige filetée:

La cassette doit être montée sur le bâtiment structure utilisant des tiges filetées. Les tiges filetées doivent comporter des rondelles et des écrous pour permettre d'ajuster la hauteur et le niveau de la cassette.

Les tiges filetées et les supports de fixation sont des éléments fournis sur place. Le matériel nécessaire pour le montage sur les supports de la cassette comprend:

- 4- Tiges Filetées 3/8"
- 4- Supports de montage
- 8- rondelles
- 8- Écrous (Double écrou l'assemblage comme indiqué)



Instructions d'installation

Étape 2 - Installation du boîtier

A. Utilisez le gabarit de carton fourni pour repérer le point de montage central du boîtier. Utilisez un fil à plomb pour positionner le boîtier en vous servant du trou central du gabarit. Marquez les positions de montage des tiges filetées en utilisant les guides du gabarit en carton.



B. Installez les tiges filetées à la structure en utilisant les fixations appropriées.



C. Soulevez le boîtier et placez les tiges filetées dans les quatre (4) brides de fixation à chaque coin du boîtier.



Enfoncement de 2,5 cm (1 po) :

Enfoncement de 2,5 cm (1 po) entre la surface du plafond et le bas de l'unité sans son panneau.

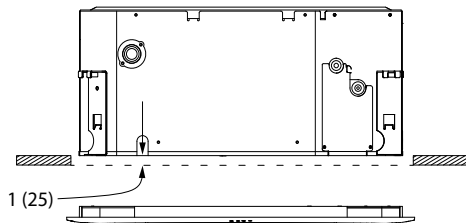

D. Installez les tiges filetées à la structure en utilisant les fixations appropriées.



E. Avant d'acheminer les conduits de réfrigérant dans l'appareil, installez les raccords coniques fournis sur les conduits de réfrigérant. Avec un appareil à collet no R-410A, élargissez les conduits de réfrigérant. Retirez les capuchons fixés aux extrémités des raccords de conduit de réfrigérant du boîtier. De l'azote s'échappera. **Avec une clé dynamométrique, effectuez un couple de serrage aux adaptateurs selon les spécifications requises. (consultez le chapitre de serrage de couple de l'appareil extérieur.)**

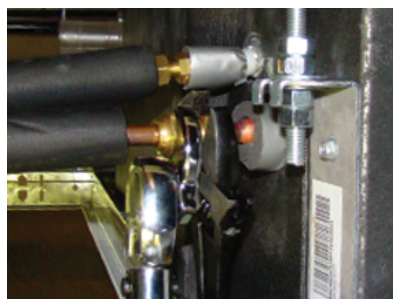
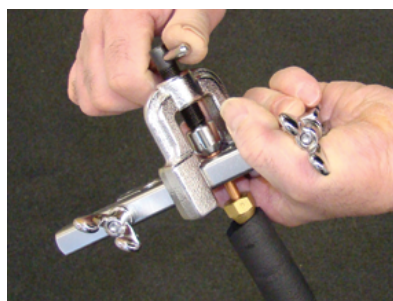

F. Raccordez le boyau flexible de drainage gris fourni avec le boîtier au boyau de vidange de la pompe à condensat du boîtier. Serrez fermement le collier. Utilisez le boyau en PVC de 1,9 cm (3/4 po) pour raccorder le boyau flexible au système de drainage de condensat de l'immeuble.



Instructions d'installation

Étape 2 - Installation of the Indoor Unit (Cont.)

G. Retirez le couvercle de la boîte de jonction. Retirez le passe-fil en caoutchouc et insérez un connecteur électrique de 12,7 mm (1/2 po) et une rondelle de réduction. Acheminez le câblage électrique dans le boîtier. Raccordez à la cosse comme indiqué au schéma descriptif. (Utilisez seulement un fil de cuivre toronné de calibre 14 américain (AWG)).



H. (suite)



H. Raccordez l'assemblage d'évent à lames à l'assemblage de boîtier. Raccordez les fils d'évent à lames aux fils couplés du boîtier. Deux raccords de fils sont présents. (Consultez la photo pour voir les raccords). Sécurisez l'évent à lames à l'aide de quatre (4) vis.

Réinstallez le couvercle de la boîte de jonction.

Installez la grille de retour d'air à l'assemblage d'évent à lames.

L'installation est maintenant terminée.



Instructions d'installation

Étape 3 - Raccords électriques

Raccords électriques pour les unités intérieure et extérieure

Utilisez seulement un fil de cuivre toronné de calibre 14 américain (AWG). (contrôleur central inutilisé) **Conservez une distance de 3 m (10 pi) entre tout câblage pour téléviseur ou radio.**

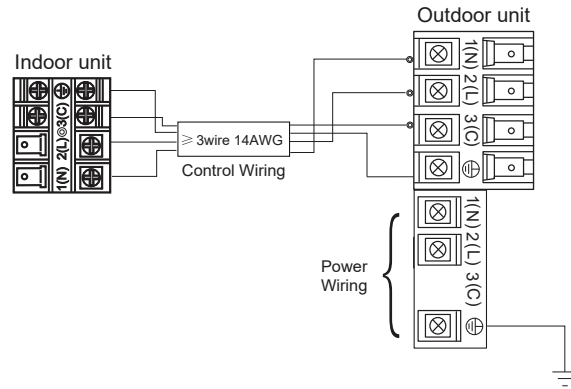

Étape 4 - Vérification des fuites et évacuation

Reportez-vous au manuel d'installation de la section extérieure pour la procédure recommandée.

Garantie limitée

Cette Garantie limitée standard est attribuée à l'Acheteur initial du Produit pour les modèles énumérés sous l'Annexe 1 (le « Produit ») :

Pour la période de:	GE Appliances, a Haier company va remplacer:
Garantie limitée de 5 ans sur les pièces	Cette garantie couvre tous les vices de matière et de fabrication des pièces mécaniques et électriques contenues dans le Produit (« Pièces défectueuses ») durant une période de cinq (5) ans à partir de la Date d'achat. Haier fournira des pièces neuves ou réusinées ou, à sa seule discrétion, un remplacement de l'ensemble ou d'une partie de l'appareil, à votre technicien-installateur en chauffage, ventilation et climatisation agréé. Cette garantie couvre aussi tous les vices de matière et de fabrication du contrôleur de l'appareil durant une période de 1 an. Le contrôleur à distance est couvert par une garantie sur accessoire de un (1) an. Le système sans conduite est couvert par la garantie standard. Haier fournira, à sa seule discrétion, un régulateur neuf ou réusiné.
Garantie de 7 ans sur le compresseur	Le compresseur contenu dans ce produit est garanti durant une période de sept (7) ans à partir de la Date d'achat. Haier fournira un compresseur neuf ou réusiné ou, à sa seule discrétion, un remplacement de l'ensemble ou d'une partie de l'appareil, à votre technicien-installateur en chauffage, ventilation et climatisation agréé.

QUELLE EST LA DATE D'ACHAT :

La « Date d'achat » est la date à laquelle l'installation d'origine a été complétée et toutes les procédures de mise en service du Produit ont été correctement exécutées et vérifiées d'après la facture de l'installateur. Si la date de l'installation ne peut pas être vérifiée, alors la Date d'achat tombera soixante (60) jours suivant la date de fabrication, telle que déterminée par le numéro de série du Produit. Vous devez conserver et être en mesure de fournir votre ticket de caisse d'origine de l'installateur comme preuve de la Date d'achat. Pour une nouvelle construction, la Date d'achat sera celle à laquelle le propriétaire a acquis sa résidence du constructeur.

QUI EST COUVERT :

Occupant(s) propriétaire(s) : Le « Propriétaire initial » de ce produit, c'est-à-dire le propriétaire initial (et son épouse ou époux) de la résidence où le Produit a été installé initialement. Sous réserve de la loi de l'État ou la province où le Produit a été installé, cette garantie n'est pas transférable aux propriétaires subséquents ni si le Produit a été déplacé dans une résidence différente après l'installation initiale. Occupant(s) non propriétaire(s) : Cette garantie couvre le Produit 1) installé dans a) un immeuble résidentiel unifamilial ou multifamilial d'occupant(s) non-propriétaire(s), ou b) un immeuble commercial non industriel, (tels que immeubles de bureaux, établissements de vente au détail, hôtels/motels) où le Produit n'est pas exposé à une atmosphère corrosive ou à des niveaux élevés de particules (telles que suie, aérosols, vapeurs, graisse), et 2) si le Produit fait l'objet d'un entretien annuel par un technicien en chauffage, ventilation et climatisation agréé (preuve d'entretien annuel requise). Le « Propriétaire initial » de ce Produit, c'est-à-dire le propriétaire initial de l'immeuble où le Produit a été installé initialement. Pour une nouvelle construction, l'acheteur de l'immeuble du constructeur sera aussi considéré comme le Propriétaire initial. Cette garantie n'est pas transférable aux propriétaires subséquents ni si le Produit a été déplacé à un emplacement différent après l'installation initiale.

COMMENT OBTENIR UN SERVICE D'INSTALLATION OU DE RÉPARATION :

Communiquez avec votre technicien-installateur en chauffage, ventilation et climatisation agréé. Tous les services d'installation et de réparation doivent être réalisés par un technicien en chauffage, ventilation et climatisation agréé.

L'omission de recourir à un technicien en chauffage, ventilation et climatisation agréé pour l'installation de ce Produit annule toute garantie sur ce Produit.

ESTA GARANTÍA NO CUBRE

- Les dommages résultant d'une installation incorrecte.
- Les dommages survenus pendant l'expédition.
- Les vices qui ne sont pas attribuables à la fabrication (c.-à-d. matière et main-d'œuvre).
- Les dommages résultant d'un mauvais usage, d'un abus, d'un accident, d'une modification, d'un manque de soins appropriés et/ou d'un entretien régulier, ou d'un courant électrique incorrect.
- Les dommages résultant d'une inondation, d'un incendie, du vent, de la foudre, d'un accident ou de conditions similaires.
- Les dommages résultant d'une installation ou d'autres services réalisés par une personne qui n'est pas un technicien en chauffage, ventilation et climatisation agréé.
- La main-d'œuvre et les services connexes pour la réparation ou l'installation du Produit.
- Un Produit acheté auprès d'un revendeur en ligne.
- Les dommages résultant de l'exposition du Produit à une atmosphère qui comporte des substances corrosives ou des niveaux élevés de particules (telles que suie, aérosols, vapeurs, graisse).
- Un Produit vendu et/ou installé à l'extérieur des cinquante (50) États des États-Unis, du district de Columbia ou du Canada.
- Les piles du contrôleur et des autres accessoires fournis avec le Produit pour l'installation (p.ex. flexible en plastique).
- L'entretien normal tel que le nettoyage des serpentins et des filtres et la lubrification.
- Un Produit installé dans un immeuble occupé par de(s) non propriétaire(s) s'il n'a pas fait l'objet d'un entretien annuel par un technicien en chauffage, ventilation et climatisation agréé (preuve requise).

Agrafez votre reçu ici. Une preuve de la date d'achat originale est nécessaire pour obtenir un service sous garantie

Garantie limitée

GARANTIE LIMITÉE ENREGISTRÉE STANDARD DE 10 ANS

Tous les « Produits intérieurs et extérieurs » identifiés dans l'Annexe 1, enregistrés par l'installateur ou le Propriétaire initial dans un délai de soixante (60) jours à partir de la Date d'achat, recevront une Garantie limitée enregistrée standard qui sera identique à la Garantie de base standard, excepté que la période de la Garantie limitée sur les pièces et la Garantie limitée sur le compresseur sera de dix (10) ans. Tout Produit non enregistré dans un délai de soixante (60) jours à partir de la date d'achat sera assujéti à la Garantie de base standard. Certains États et provinces ne permettent pas que les périodes de la garantie soient assujétiées à l'enregistrement; dans ces États et provinces, ce sont les périodes plus longues de la Garantie limitée sur les pièces et la Garantie limitée sur le compresseur qui s'appliquent.

CETTE GARANTIE LIMITÉE SE SUBSTITUE À TOUTE AUTRE GARANTIE, EXPRESSE OU IMPLICITE, Y COMPRIS TOUTE GARANTIE RELATIVE À LA QUALITÉ MARCHANDE OU L'ADÉQUATION À UN USAGE PARTICULIER.

Le recours autorisé dans cette garantie est exclusif et il est accordé en remplacement de tout autre recours. Cette garantie ne couvre pas les dommages accessoires ou indirects. Certains États ou provinces ne permettent pas l'exclusion des dommages accessoires ou indirects, donc cette limitation peut ne pas s'appliquer à vous. Certaines États ou provinces ne permettent pas de limiter la durée d'une garantie implicite, donc cette limitation peut ne pas s'appliquer à vous. Cette garantie vous accorde des droits particuliers et il peut exister d'autres droits qui varient selon l'État ou la province. Cette garantie couvre les appareils dans les cinquante (50) États des États-Unis, du district de Columbia ou du Canada Cette garantie est attribuée par GE Appliances a Haier company, Louisville, KY 40225.

ANNEXE 1

Le «produit» est défini comme étant les unités divisées sans conduits de la marque Haier. Le «Produit» comprend 2 sous-catégories de produits: «Produits d'intérieur et d'extérieur» et «Produits d'installation sélectionnés», définis plus en détail ci-après: «Produits d'intérieur et d'extérieur» peut également être identifié par les descriptions de numéro de modèle suivantes: 1U *, 2U *, 3U *, 4U *, AB *, AD *, AL *, AM *, AW *, AF *, MVA * MVH * «Produits d'installation choisis», identifiés par les descriptions de numéro de modèle suivantes: PB- * FQG - *, AH1- * , MS1- * et MS3- *

Índice

INFORMACIÓN IMPORTANTE DE SEGURIDAD	28
INSTRUCCIONES DE INSTALACIÓN	29
Paso 1	33
Paso 2	34
Paso 3	36
Paso 4	36
GARANTÍA LIMITADA	37

INFORMACIÓN IMPORTANTE DE SEGURIDAD

LEA TODAS LAS INSTRUCCIONES ANTES DE USAR ESTE ELECTRODOMÉSTICO

⚠ ADVERTENCIA

Para su seguridad, siga las instrucciones de este manual a fin de minimizar riesgos de incendio, descargas eléctricas o lesiones personales.

- Use este equipo sólo para su propósito original, como se describe en el Manual del Usuario.
- Este acondicionador de aire deberá ser instalado de forma apropiada de acuerdo con las Instrucciones de Instalación antes de su uso.
- Todo el cableado deberá ser adecuado al valor de la corriente que figura en la placa de calificación. Use cables de cobre únicamente.
- Todo el trabajo eléctrico deberá ser completado por un electricista calificado y de acuerdo con los códigos de construcción locales y nacionales.
- Todo el servicio técnico deberá ser realizado por un individuo calificado.

Si es necesario realizar un servicio que requiere el ingreso al sistema de refrigeración sellada, las regulaciones federales requieren que el trabajo sea realizado por un técnico que posea una certificación Clase II o Universal.

- Todos los acondicionadores de aire contienen refrigerantes, los cuales de acuerdo con la ley federal deben ser retirados antes de deshacerse del producto. Si se deshará de un producto viejo que posee refrigerantes, consulte a la compañía a cargo del manejo de productos descartados.
- Estos sistemas de acondicionadores de aire R-410A requieren que los contratistas y técnicos usen herramientas, equipos y estándares de seguridad aprobados para su uso con este refrigerante. NO use equipamiento certificado sólo para el refrigerante R22.

⚠ ADVERTENCIA

RIESGO DE DESCARGA ELÉCTRICA. Puede ocasionar lesiones o la muerte.

- La conexión a tierra es esencial antes de realizar la conexión al suministro de corriente.
- Desconecte todos los suministros de corriente eléctrica remotos antes de realizar el servicio técnico.
- Repare o reemplace de inmediato todos los cables de corriente pelados o con cualquier tipo de daño. No use cables que presenten cortaduras o daños por abrasión sobre su extensión o extremos.

⚠ ADVERTENCIA

RIESGO DE INCENDIO. Puede ocasionar lesiones o la muerte.

- No guarde ni use materiales combustibles, gasolina u otros vapores inflamables y líquidos cerca de éste o de otros electrodomésticos.

LEA Y GUARDE ESTAS INSTRUCCIONES

Instrucciones de Instalación

PARA ACCEDER A MÁS AYUDA, VISITE HAIERAPPLIANCES.COM/DUCTLESS O GEAPPLIANCES.COM/DUCTLESS

ANTES DE COMENZAR

Lea estas instrucciones en su totalidad y atentamente.

- **IMPORTANTE** – Conserve estas instrucciones para uso del inspector local.
- **IMPORTANTE** – Cumpla con todos los códigos y ordenanzas gubernamentales.
- **Nota para el Instalador** – Asegúrese de que el Comprador conserve estas instrucciones.
- **Nota para el Comprador** – Conserve estas instrucciones para referencia futura.
- **Nivel de habilidad** – La instalación de este sistema de acondicionador de aire split deberá ser realizada por un técnico licenciado y certificado (para manejar refrigerante R-410A, recuperación, etc.) y por un electricista.
- Use el elevador de equipo para montar la unidad canalizada.
- La correcta instalación del producto es responsabilidad del instalador.
- Si se producen fallas en el producto debido a una instalación inadecuada, la Garantía no cubrirá las mismas.
- Para su seguridad personal, este sistema deberá estar correctamente conectado a tierra.
- Los dispositivos de protección (fusibles o disyuntores) aceptables para la instalación aparecen especificados en la placa de cada unidad.
- Para cualquier reparación que requiera el ingreso al sistema de refrigeración sellada, las regulaciones federales solicitan que el trabajo sea realizado por un técnico que posea una certificación Clase II o Universal.

⚠ PRECAUCIÓN

- No use un prolongador con este sistema.
- Los cables para construcciones de aluminio pueden presentar problemas especiales – consulte a un electricista calificado.

Instrucciones de Instalación

Herramientas Requeridas para la Instalación

- | | |
|--|--|
| <ul style="list-style-type: none">• Llave de 17mm, 22mm, 26mm o Ajustable• Destornillador Phillips nº2• Taladro• Abocardador R-410A Aprobado• Llave Hexagonal• Sierra de Agujero de 2 ¼"• Nivel• Calibrador de Colector• Cinta de Medición• Medidor de Micrones• Adaptador para Mini Split (5/16"F a 1/4"M)• Nitrógeno* | <ul style="list-style-type: none">• Cortatubos• Cuchillo con Filo• Escariador• Sellador, no expansible (para el orificio del juego de cables)• Solución de jabón/ agua o detector de pérdidas de gas• Detector de montantes• Llave Dinamométrica y Llave de Respaldo• Bomba de Vacío• Pelacables• Balanza de Refrigerante• Herramientas manuales HVAC de uso corriente |
|--|--|

Suministrado con la Unidad

- | | |
|---|---|
| <ul style="list-style-type: none">• Tubería de conexión para elementos condensados• Abrazadera• Tuercas abocardadas (2) | <ul style="list-style-type: none">• Controlador cableado YR-E17• Cable de 15 pies• Aislante |
|---|---|

Suministrado por el Instalador

Modelo	Líquido (pulgadas)	Vapor (pulgadas)
AB09SC2VHA	1/4	3/8
AB12SC2VHA	1/4	3/8
AB18SC2VHA	1/4	1/2

- Tubería de cobre aislada
- Cable trenzado de 14/4 (calibre 14 – 4 conductores)
- PVC de 3/4 de pulgada para condensados
- Aislante para el drenaje de condensados
- Varilla roscada de 3/8, arandelas y tuercas
- Refrigerante 410A

Instrucciones de Instalación

Información del Producto Tipo Cassette

El Controlador de Aire Interior Tipo Cassette consta de un ensamble tipo cassette y una rejilla operativa. La Unidad Interior Tipo Cassette es operada a través de un control remoto suministrado de fábrica. El uso de un controlador cableado es opcional.

La unidad tipo cassette se deberá instalar entre grillas estándares de cielorraso rebajado. Se deberá montar usando varillas roscadas que se adapten a soportes ubicados en las cuatro esquinas del ensamble tipo cassette.

La unidad tipo cassette recibe una tensión de 230 voltios desde una conexión en la unidad de condensación exterior. No se requieren conexiones de cableados de tensión independientes.

La unidad tipo cassette cuenta con una bomba de condensación y un interruptor flotante asociado que maneja el funcionamiento de la bomba de condensación. Con la unidad tipo cassette se encuentra incluida una manguera flexible. Esta manguera conecta la salida del desagüe de condensados de la unidad tipo cassette con el sistema de desagüe de condensados de las edificaciones.

La rejilla con motor es controlada a través de un control remoto. La rejilla cuenta con luces indicadoras que comunican información de función y diagnóstico al usuario y al técnico del servicio.

Se incluye cinta aislante provista de fábrica con la unidad tipo cassette. Esta cinta deberá ser colocada sobre las conexiones de la tubería refrigerante en la unidad interior a fin de evitar su transpiración.



Control Remoto Suministrado de Fábrica. Para más información, consulte el Manual del Propietario.



El Controlador Cableado es opcional.

Especificaciones de la Unidad Compacta Tipo Cassette (2' X 2')

Interior	AB09SC2VHA	AB12SC2VHA	AB18SC2VHA
Capacidad Nominal de Refrigeración en Btu/hr	9,000	12,000	18,000
Capacidad Nominal de Calefacción en Btu/hr	10,000	13,000	19,000
Voltaje, Ciclo, Fase V/HZ/ -	208-230/60/1	208-230/60/1	208-230/60/1
Niveles de Velocidad del Ventilador	5+Auto	5+Auto	5+Auto
Flujo de Aire (Turbo/ Alto/ Medio/ Bajo/ Silencioso) CFM	410/365/305/265/205	410/365/305/265/205	470/410/365/295/252
Velocidad del Motor (Turbo/ Alto/ Medio/ Bajo/ Silencioso) RPM	750/690/620/560/500	750/690/620/560/500	830/750/690/610/550
Nivel de Sonido Interior en dB (Turbo/ Alto/ Medio/ Bajo/ Silencioso)	42/40/36/32/25	42/40/36/32/25	45/42/40/36/32
Modo del Panel	PB-700KB (Haier) / ACP22CWA (GE)	PB-700KB (Haier) / ACP22CWA (GE)	PB-700KB (Haier) / ACP22CWA (GE)
Dimensión del Chasis: Altura en pulg. (mm)	10 1/4 (260)	10 1/4 (260)	10 1/4 (260)
Dimensión del Chasis: Ancho en pulg. (mm)	22 7/16(570)	22 7/16(570)	22 7/16(570)
Dimensión del Chasis: Profundidad en pulg. (mm)	22 7/16(570)	22 7/16(570)	22 7/16(570)
Dimensión del Panel: Altura en pulg. (mm)	2 3/8 (60)	2 3/8 (60)	2 3/8 (60)
Dimensión del Panel: Ancho en pulg. (mm)	27 9/16 (700)	27 9/16 (700)	27 9/16 (700)
Dimensión del Panel: Profundidad en pulg. (mm)	27 9/16 (700)	27 9/16 (700)	27 9/16 (700)
Peso (Envío/ Neto) – lbs. (kg.)	46.3/37.5 (21/17)	48.5/40.8 (22/18.5)	48.5/40.8 (22/18.5)
Conexiones	Flare	Flare	Flare
Diám. Ext. Líquido en pulg.	1/4	1/4	1/4
Diám. Ext. de Succión en pulg.	3/8	3/8	1/2
Tamaño del Diám. Ext. de la Tubería de Desagüe en pulg.	1 1/4	1 1/4	1 1/4
Bomba de Condensación Interna	Standard	Standard	Standard
Máx. Elevación de Desagüe en pulg. (mm)	47 3/16(1,200)	47 3/16(1,200)	47 3/16(1,200)

Instrucciones de Instalación

Opción de Entrada de Aire Fresco

La unidad tipo cassette cuenta con un área marcada para realizar un recorte si se desea aire exterior. La conexión de la tubería deberá ser realizada con una tubería de 4 pulgadas de diámetro. El aire exterior deberá estar filtrado de forma previa al ingreso en la unidad tipo cassette.

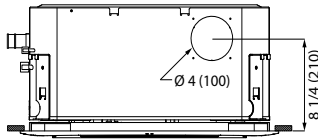

Manejo de la Condensación

La unidad tipo cassette cuenta con una bomba de condensación y un interruptor de seguridad del nivel del agua. No se cuenta con la opción de desagüe por gravedad. La bomba de condensación está calificada para elevar agua hasta 47 3/16" desde el punto de descarga del ensamble tipo cassette.



La unidad tipo cassette cuenta con una manguera de conexión gris y una abrazadera. Esta manguera está conectada al puerto de la manguera de descarga del ensamble tipo cassette. El otro extremo de la manguera posee un tamaño que acepta tuberías de PVC de 3/4". Aquí figuran las configuraciones recomendadas para tuberías de condensados:

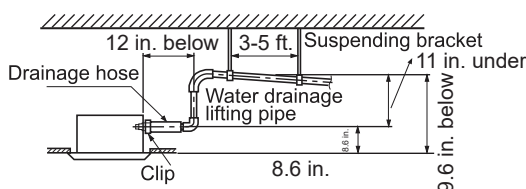

Corriente Eléctrica

Cumpla con todos los códigos y regulaciones locales al instalar el cableado eléctrico.

Realice el recorrido de la corriente eléctrica requerida hasta el área donde la unidad con cassette será ubicada. Mantenga por lo menos 10 pies de separación entre los cableados de TV, Radio y otros cableados de comunicación y la corriente hasta la unidad interior.

Se deberá usar un cable trenzado de calibre 14 para realizar el enlace entre la conexión eléctrica y la comunicación entre la unidad interior y exterior.

El cableado se encuentra conectado a los tornillos 1, 2, 3 y tierra de los bloques terminales eléctricos de la unidad interior. No deberá haber empalmes en los cables que se encuentran entre la unidad interior y exterior, ya que sirven como cables de señal de comunicación y como conexiones de corriente eléctrica. Cualquier accesorio añadido para cortar la corriente en la sección interior deberá interrumpir la terminal Número 2 únicamente.

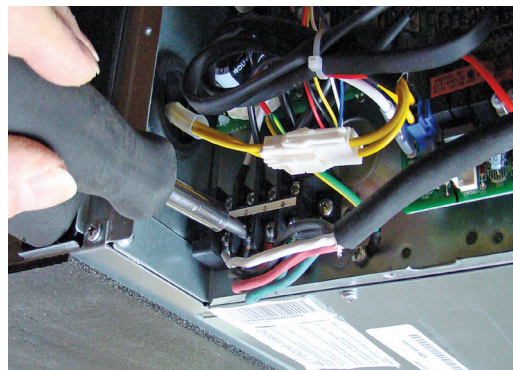

Espacios Libres de Entrada de Aire

Asegúrese de contar con espacios libres adecuados alrededor de la unidad con Conducto.

Si los espacios libres son inadecuados, se podrá producir la congelación del sistema y problemas con el control de temperatura.

Espacios Libres para el Servicio Técnico y el Mantenimiento

Asegúrese de contar con espacios libres adecuados para un futuro mantenimiento y acceso del servicio técnico. Deje suficiente espacio para acceder al ensamble de la bomba de condensación y la caja de control eléctrico.

Instrucciones de Instalación

DESPEJES MÍNIMOS (El aspecto puede variar)

Esta imagen sólo sirve como referencia. El aspecto de su producto podrá ser diferente.

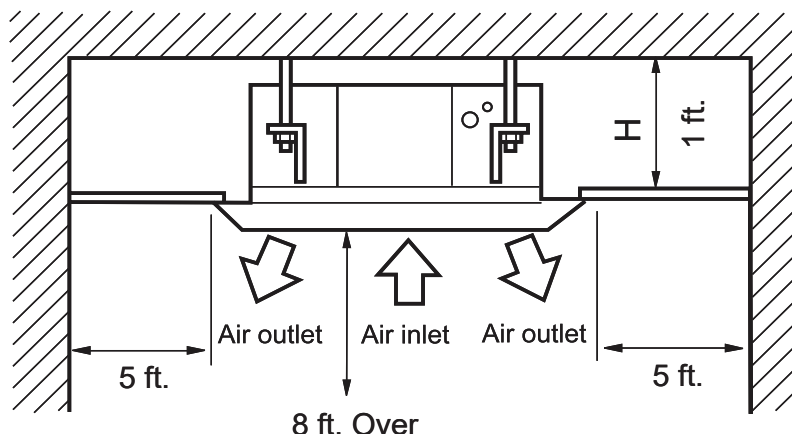

Paso 1 – Préparation

A. Procedimiento para seleccionar la ubicación:

- Colocar sobre el cielorraso o en un área de soffit donde haya suficiente espacio para posicionar la unidad.
- Colocar donde la tubería de drenaje pueda ser posicionada correctamente.
- Colocar donde el aire entrante y saliente de la unidad interior no estará bloqueado.
- No instale la unidad en un lugar muy engrasado o con mucha humedad (por ejemplo: cocina y talleres).
- No realice la instalación en una ubicación donde se use o guarde gas destructivo (tal como gas con ácido sulfúrico) o gas penetrante (solvente y gasolina).

- Elija un lugar lo suficientemente sólido como para soportar el peso y la vibración de la unidad y donde el ruido del funcionamiento no sea amplificado.
- Coloque la unidad en una ubicación que no afecte de forma adversa a los ocupantes, los componentes de la edificación o posesiones valiosas.
- Deje suficiente espacio para el mantenimiento.
- Realice la instalación a por lo menos 3 pies de distancia de fuentes que puedan crear interferencia electrónica.

NOTAS:

- El R-410A es un refrigerante seguro, no tóxico y no inflamable. Sin embargo, si existe la preocupación de que haya concentración de refrigerante en el caso de pérdidas, cuente con ventilación adicional.

B. Información sobre el Montaje de la Varilla Roscada:

La unidad tipo cassette deberá ser montada sobre la estructura de la edificación usando varillas roscadas. Las varillas roscadas deberán contar con arandelas y tuercas, a fin de permitir que la altura y el nivel de la unidad tipo cassette sean ajustados.

Las varillas roscadas y los soportes de adhesión son ítems suministrados. Los materiales requeridos para el montaje sobre los soportes del ensamble tipo cassette incluyen:

- Varillas Roscadas de 4 3/8"
- 4 Soportes de Montaje
- 8 arandelas
- 8 Tuercas (ajuste el ensamble con una tuerca doble como se muestra)



Instrucciones de Instalación

Paso 2 - Instalación de la Unidad Tipo Cassette

- A.** Use la plantilla de cartón suministrada para ubicar el punto central de la unidad tipo cassette para su montaje. Use una plomada y una cuerda para posicionar la unidad tipo cassette, usando como referencia el agujero central de la plantilla. Marque las posiciones de montaje de las varillas roscadas usando las guías sobre el cartón.



- B.** Instale las varillas roscadas sobre la estructura usando los suspensores apropiados.



- C.** Levante la unidad tipo cassette y posicione las varillas roscadas en los 4 sujetadores de montaje, cada uno ubicado en cada esquina de la unidad tipo cassette.



Hueco de Una Pulgada:

Hueco de 1 pulgada entre la superficie del cielorraso y la parte inferior de la unidad sin el panel.

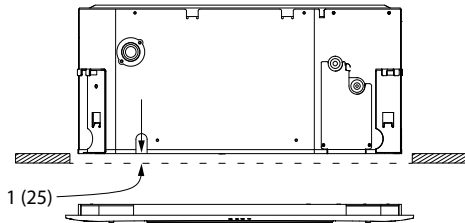

- D.** Instale las varillas roscadas sobre la estructura usando los suspensores apropiados.



- E.** Antes de colocar las tuberías de refrigerante hasta la unidad, instale las tuercas abocardadas en las tuberías de refrigerante. Utilizando un abocardador R-410A, abocardar las tuberías de refrigerante. Retire las tapas adheridas a los extremos de las conexiones de la tubería de refrigerante de la unidad tipo cassette. Habrá goteos de una carga de nitrógeno. Utilizando una llave dinamométrica, ajuste las uniones siguiendo las especificaciones correctamente. (Consulte sobre las configuraciones de torsión de la tuerca abocardada en la sección de la unidad exterior).

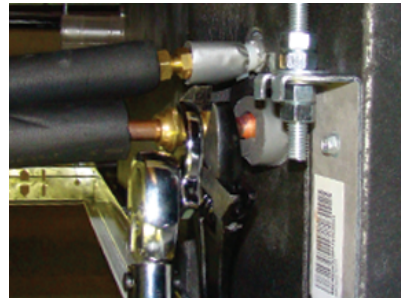
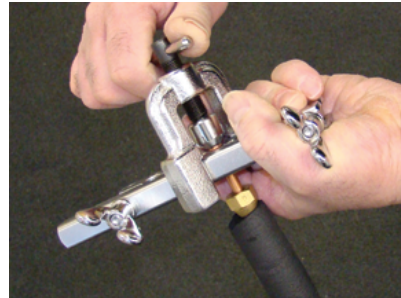

- F.** Conecte la manguera de desagüe flexible gris suministrada con la unidad tipo cassette a la tubería de descarga de la bomba de condensación de la unidad tipo cassette. Ajuste la abrazadera de forma segura. Utilizando una tubería de PVC de 3/4", conecte la manguera flexible al sistema de desagüe de condensados de la edificación.



Instrucciones de Instalación

Paso 2 - Installation of the Indoor Unit (Cont.)

G. Retire la tapa de la caja eléctrica. Retire la arandela aislante de goma e inserte un conector eléctrico de ½ pulgada y una arandela de reducción. Dirija el cableado eléctrico hasta la unidad tipo cassette. Conecte las terminales del cableado como se indica en el dibujo esquematizado. (Use un cable de cobre trenzado 14 AWG únicamente).

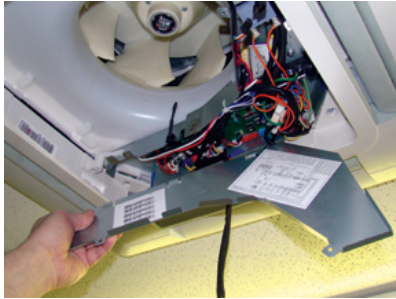

H (cont.).



H. Conecte el ensamble de la rejilla al ensamble tipo cassette. Conecte los cables desde la rejilla hasta el arnés del ensamble de la unidad tipo cassette. Hay dos conexiones de cables. (Consulte las conexiones en la foto). Asegure la rejilla con cuatro tornillos.

Vuelva a instalar la tapa de la caja eléctrica.

Instale la rejilla de retorno de aire en el ensamble de la rejilla.

La instalación está ahora completa.



Instrucciones de Instalación

Étape 3 - Conexiones Eléctricas

Conexiones Eléctricas de las Unidades Interior y Exterior

Cable de Cobre Trenzado 14 AWG Únicamente. (No se Utiliza un Controlador Central)

Deje 10 pies de separación entre la TV y cualquier cableado de radio.

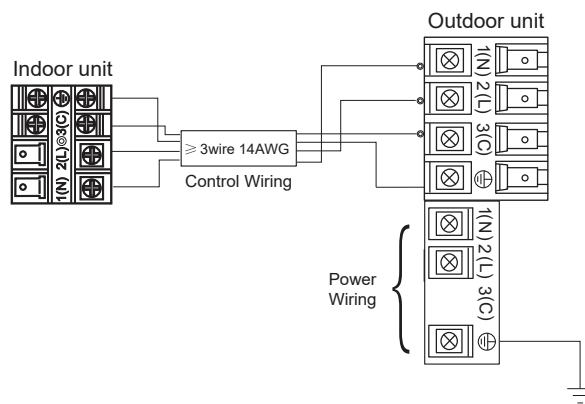

Étape 4 - Evaluación de Pérdidas y Evacuación

Para acceder al procedimiento recomendado, consulte la sección exterior del Manual de Instalación.

Garantía limitada

Para los modelos de los productos que figuran en el Adjunto 1 (el "Producto"), esta Garantía Estándar Limitada es provista al Dueño Original del Producto:

Por el período de:	GE Appliances, a Haier company reemplazarán:
Garantía limitada de piezas de 5 años desde la fecha de compra	Esta garantía cubre todos los defectos de fabricación o de los materiales de las piezas mecánicas y eléctricas pertenecientes al Producto ("Piezas Defectuosas") durante un período de 5 años desde la Fecha de Compra. Haier le proveerá piezas nuevas o reparadas, o el reemplazo de toda o parte de la unidad, a su propia discreción, a su técnico de instalación con licencia de HVAC. Esta garantía también cubre todos los defectos de fabricación o de los materiales del control de la unidad durante un período de 1 año. El control remoto cuenta con una garantía de accesorios con cobertura por 1 año. El sistema sin conducto está cubierto por la garantía estándar. Haier brindará un controlador nuevo o reparado, a su propia discreción.
Garantía del compresor de 7 años a partir de la fecha de la compra original.	El compresor perteneciente a este producto posee garantía por un período de 7 años desde la Fecha de Compra. Haier le proveerá un compresor nuevo o uno reparado, o el reemplazo de toda o parte de la unidad, a su propia discreción, a su técnico de instalación con licencia de HVAC.

CUÁL ES LA FECHA DE COMPRA

La "Fecha de Compra" es la fecha en que la instalación original fue completada y todos los procedimientos de inicio del Producto fueron adecuadamente completados y verificados en la factura del instalador. Si la fecha de instalación no puede ser verificada, entonces la Fecha de Compra será de sesenta (60) días luego de la fecha de fabricación, de acuerdo con lo determinado por el número de serie del Producto. Usted deberá guardar y poder brindar su recibo de venta original entregado por el instalador como prueba de la Fecha de Compra. En una edificación nueva, la Fecha de Compra será la fecha en que el dueño le compró la residencia al constructor.

QUIÉN ESTÁ CUBIERTO

Ocupado por el dueño: El "Dueño Original" de este producto, lo cual significa el dueño original (y su cónyuge) de la residencia donde el Producto fue originalmente instalado. Sujeto a la ley del estado o provincia donde el Producto fue instalado, esta garantía no es transferible a dueños subsiguientes o si el Producto es trasladado a una residencia diferente luego de su instalación inicial. Ocupado por alguien que no es el dueño: Esta garantía es provista para el Producto 1) instalado en a) construcciones residenciales ocupadas por una familia o varias familias que no son dueñas, o b) aplicaciones comerciales no industriales, (tales como edificios de oficinas, establecimientos minoristas, hoteles/ moteles) donde el Producto no está sujeto a un ambiente con elementos corrosivos o altos niveles de partículas (tales como hollín, aerosoles, humos, grasa), y 2) si el producto es mantenido anualmente por un técnico con licencia de HVAC (se requiere prueba de mantenimiento anual). El "Dueño Original" del producto se refiere al dueño original de la edificación donde el producto fue instalado originalmente. En el caso de construcciones nuevas, quien le compró la edificación al constructor también será considerado un Dueño Original. Esta garantía no es transferible a dueños subsiguientes o si el producto es trasladado a una ubicación diferente luego de la instalación inicial.

CÓMO ACCEDER AL SERVICIO TÉCNICO

CoComuníquese con su técnico instalador con licencia de HVAC. Toda la instalación y el servicio deberán ser realizados por un técnico con licencia de HVAC. Si no se solicita el servicio de un técnico con licencia de HVAC para la instalación de este Producto, se anulará toda la garantía sobre este Producto.

ESTA GARANTÍA NO CUBRE

- Daños por una instalación inadecuada.
- Daños durante el envío.
- Defectos que no sean de fabricación (es decir: fabricación o materiales).
- Daño por uso inadecuado, abuso, accidente, alteración, falta de cuidado adecuado y/o mantenimiento regular, o voltaje o corriente eléctrica incorrecta.
- Daño resultante de inundaciones, incendios, viento, iluminación, accidentes o condiciones similares.
- Daños de instalación u otros servicios realizados por otra persona que no sea el técnico con licencia de HVAC.
- Trabajo o servicios relacionados con la reparación o instalación del Producto.
- Un Producto comprado a un vendedor minorista a través de Internet.
- Daño como resultado de exponer el Producto a un ambiente con materiales corrosivos o altos niveles de partículas (tales como hollín, aerosoles, gases, grasa).
- Un Producto vendido y/o instalado fuera de los 50 Estados Unidos, el Distrito de Columbia o Canadá.
- Baterías del control remoto u otros accesorios provistos con el Producto para su instalación (por ejemplo: manguera plástica).
- Mantenimiento normal, tal como limpieza de bobinas, limpieza de filtros, y lubricación.
- En el caso de un Producto instalado en aplicaciones ocupadas por personas que no son dueños, un Producto que no haya sido mantenido anualmente por un técnico con licencia de HVAC (prueba requerida)..

Grapa tu recibo aquí. Se necesita comprobante de la fecha de compra original para obtener servicio bajo la garantía

Garantía limitada

GARANTÍA LIMITADA ESTÁNDAR REGISTRADA POR 10 AÑOS

Todos los "Productos de Interior y Exterior", identificados en el Adjunto 1, registrados por el instalador o el Dueño Original dentro de los 60 días desde la Fecha de Compra recibirán una Garantía Limitada Estándar Registrada, la cual será idéntica a la Garantía Estándar Base, excepto que la Garantía de Piezas Limitada tendrá validez por el término de 10 Años y la Garantía Limitada del Compresor será por un término de 10 años. Cualquier Producto que no sea registrado dentro de los 60 días desde la Fecha de Compra estará sujeto a la Garantía Estándar Base. Algunos estados y provincias no permiten que los términos de las garantías estén sujetos a un registro; en dichos estados y provincias se aplican los términos más prolongados para la Garantía Limitada de Piezas y la Garantía Limitada del Compresor.

ESTA GARANTÍA LIMITADA REEMPLAZA A CUALQUIER OTRA GARANTÍA, EXPRESA O IMPLÍCITA, INCLUYENDO LAS GARANTÍAS DE COMERCIALIZACIÓN O IDONEIDAD PARA UN PROPÓSITO PARTICULAR.

La solución provista en esta garantía es exclusiva y es garantizada en lugar de todas las demás soluciones. Esta garantía no cubre daños incidentales o consecuentes. Algunos estados y provincias no permiten la exclusión de daños incidentales o consecuentes, de modo que es posible que esta limitación no se aplique en su caso. Algunos estados y provincias no permiten limitaciones en relación a la duración de una garantía implícita, de modo que es posible que esta limitación no se aplique en su caso. Esta garantía le da derechos legales específicos y es posible que tenga otros derechos legales que varían entre estados y provincias. Esta garantía cubre las unidades que se encuentran dentro de los 50 Estados Unidos, el Distrito de Columbia y Canadá. Esta garantía es provista por GE Appliances a Haier company, Louisville, KY 40225.

ADJUNTO 1:

El "Producto" se define como Unidades Dividless Split de la marca Haier. El "Producto" contiene 2 subcategorías de productos: "Productos para interiores y exteriores" y "Productos de instalación seleccionados", que se definen a continuación: "Productos para interiores y exteriores" pueden identificarse mediante las siguientes descripciones de números de modelo: 1U *, 2U *, 3U *, 4U *, AB *, AD *, AL *, AM *, AW *, AF *, MVA * MVH * "Productos de instalación seleccionados", identificados por las siguientes descripciones de números de modelo: PB- * FQG - *, AH1- *, MS1- * y MS3- *